

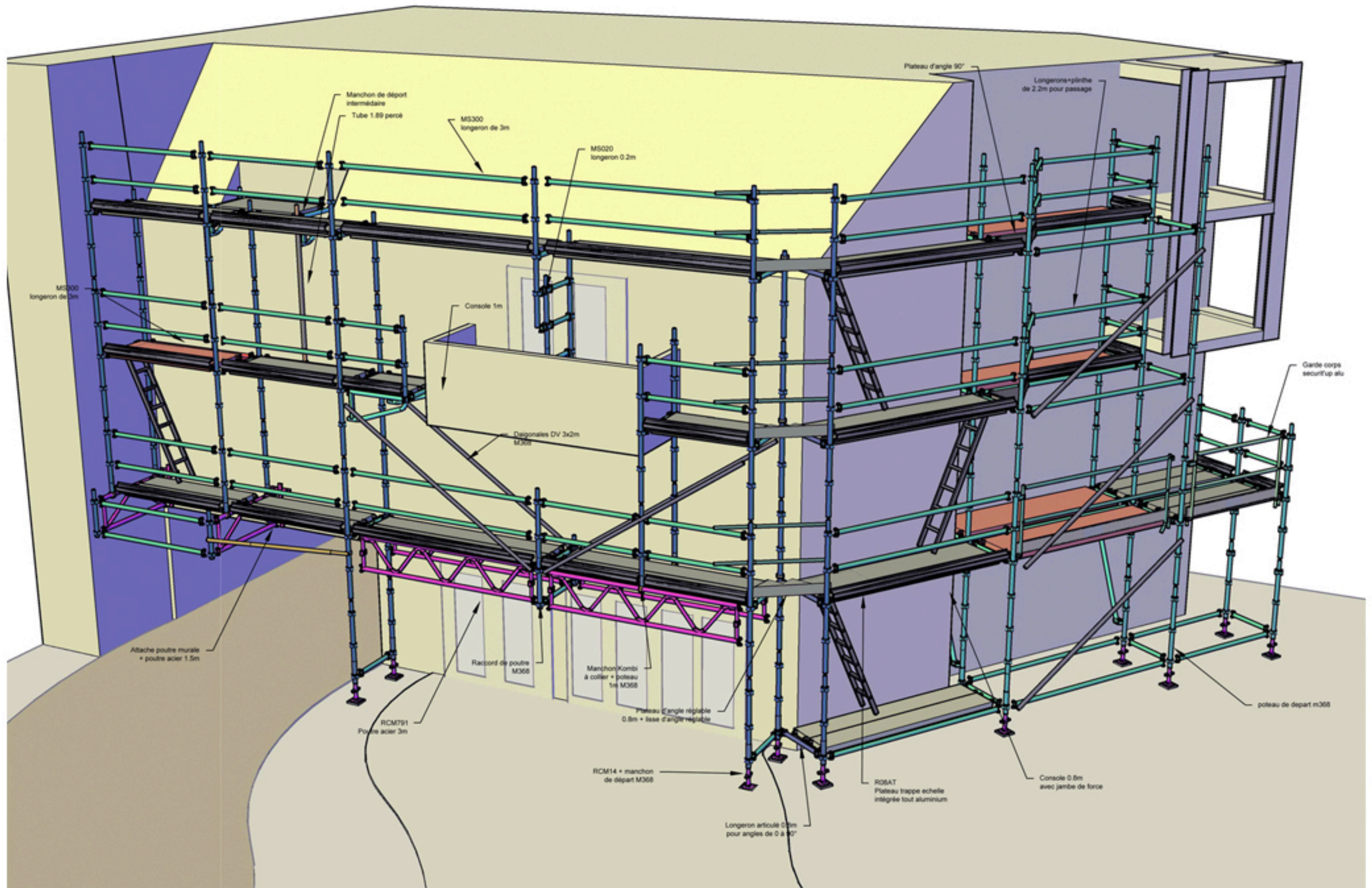

ALLEZ PLUS HAUT!  
**Echafautop**  
 le service 5 étoiles sur vos chantiers®

LOCATION & MONTAGE D'ÉCHAFAUDAGES  
 FIXES, ROULANTS ET VOLANTS EN ILE DE FRANCE

# SOLIDIUM

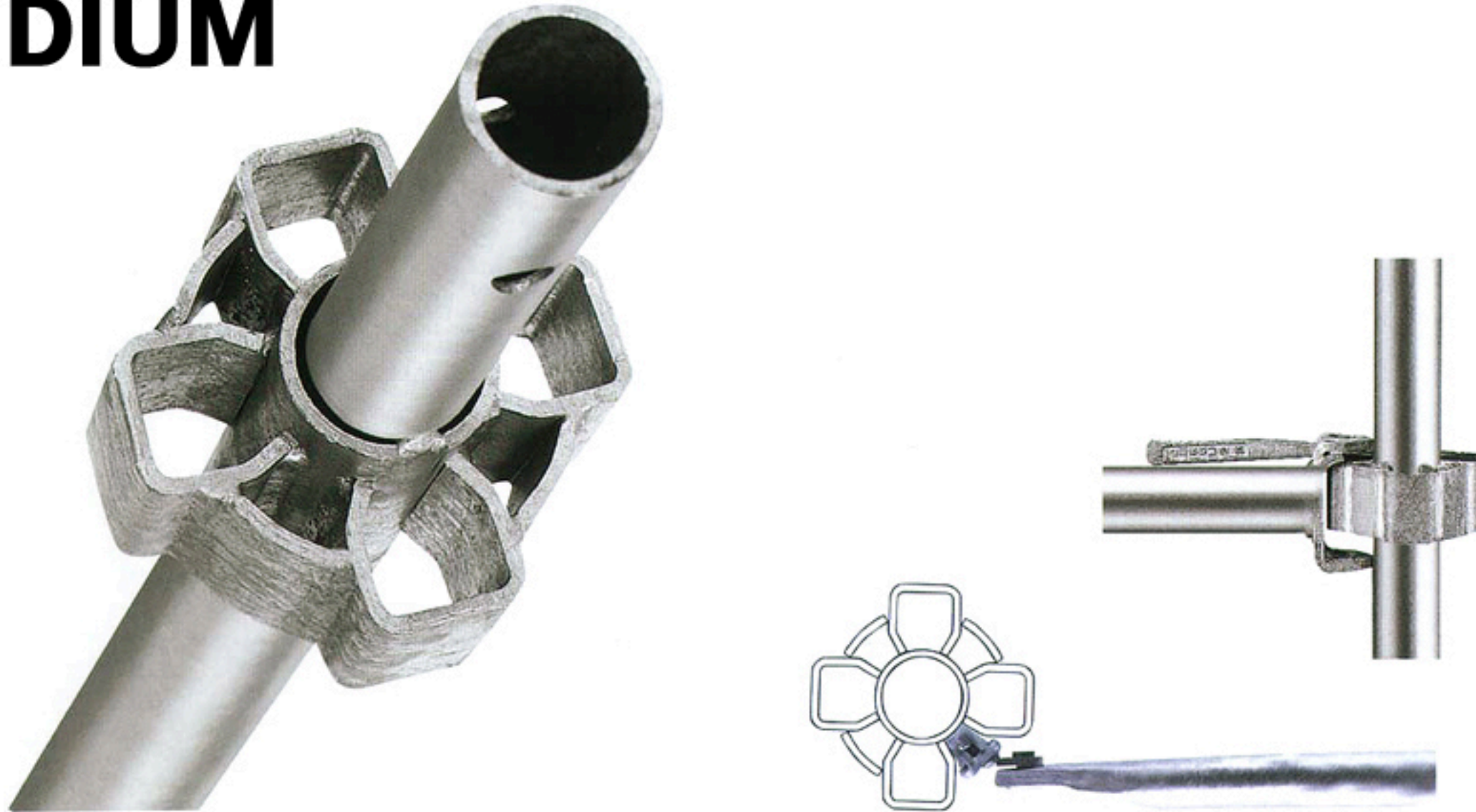



ALLEZ PLUS HAUT!  
**Echafautop**  
le service 5 étoiles sur vos chantiers®

LOCATION & MONTAGE D'ÉCHAFAUDAGES  
FIXES, ROULANTS ET VOLANTS EN ILE DE FRANCE

# APPLICATIONS SPÉCIFIQUES



Conforme aux normes  
EN 12810 - EN 12811

Escaliers • Parapluies

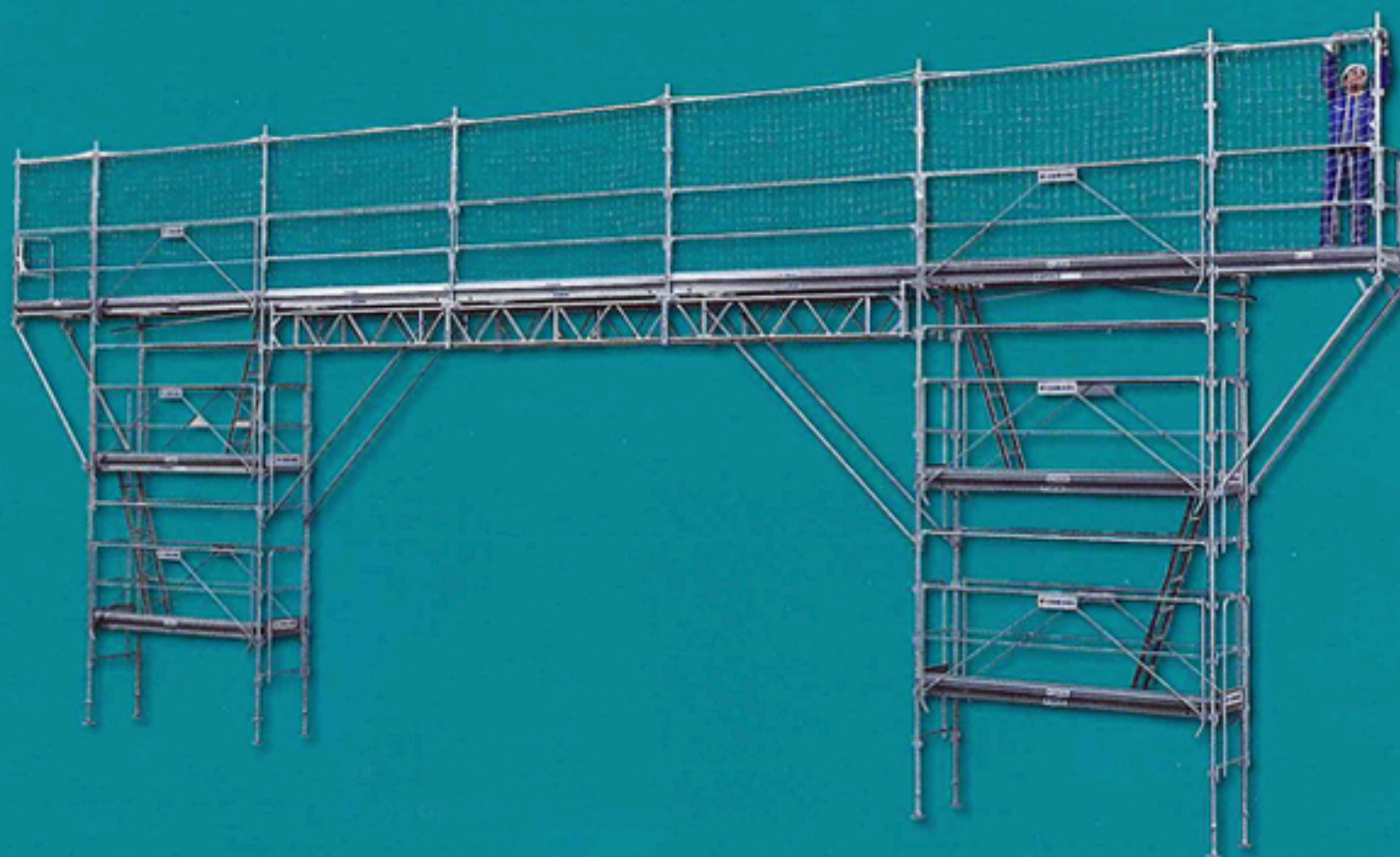

# ACCESSOIRES COMMUNS

**+** FIXATION DIRECTE SUR DOUILLE

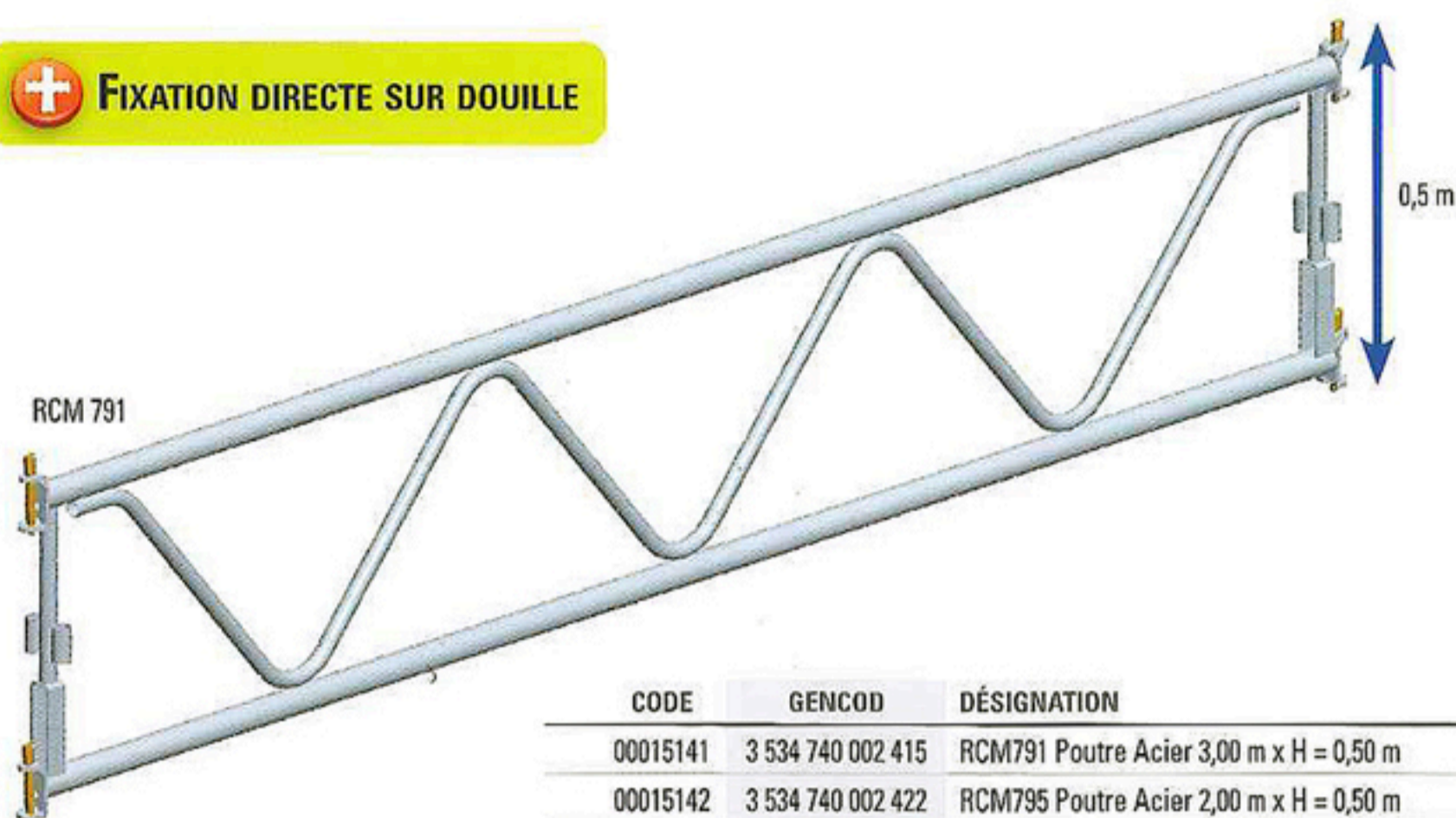

## POUTRES ACIER



RCM 792



Attache poutre murale

CODE	GENCOD	DÉSIGNATION	POIDS KG
00015141	3 534 740 002 415	RCM791 Poutre Acier 3,00 m x H = 0,50 m	NF 19,5
00015142	3 534 740 002 422	RCM795 Poutre Acier 2,00 m x H = 0,50 m	NF 14,0
00015143	3 534 740 002 439	RCM794 Poutre Acier 2,50 m x H = 0,50 m	NF 17,2
00015978	3 534 740 003 078	RCM797 Poutre Acier 1,20 m x H = 0,50 m	14,4
04206002	3 534 740 110 295	RCM796 Poutre Acier 1,50 m x H = 0,50 m	NF 11,2
00010570	3 534 740 001 760	Attache poutre murale	7,5
00015140	3 534 740 002 408	SOLIDIUM - RCM792 Montant raccord de poutres Acier	3,3
04106001	3 534 740 136 479	M368 - Montant raccord de poutres Acier	NF 3,9



Longeron renforcé 1 à 3 m

CODE	GENCOD	DÉSIGNATION	POIDS KG
00032128	3 534 740 005 768	M6300 Longeron renforcé 3,00 m	NF 11,1
00032127	3 534 740 005 751	M6250 Longeron renforcé 2,50 m	NF 9,3
00032126	3 534 740 005 744	M6200 Longeron renforcé 2,00 m	NF 7,6
00032125	3 534 740 005 737	M6150 Longeron renforcé 1,50 m	NF 5,7
04204012	3 534 740 110 677	M6100 Longeron renforcé 1,00 m	NF 5,3
04204019	3 534 740 136 431	M6080 Longeron renforcé 0,80 m (bleu)	NF 3,7



Longeron renforcé 0,80 m

## LONGERONS RENFORCÉS



Longeron

CODE	GENCOD	DÉSIGNATION	POIDS KG
04204011	3 534 740 110 080	MS300 Longeron 3,00 m	NF 8,1
04204010	3 534 740 110 073	MS250 Longeron 2,50 m	NF 6,9
04204001	3 534 740 109 985	MS220 Longeron 2,20 m	NF 6,2
04204009	3 534 740 110 066	MS200 Longeron 2,00 m	NF 5,7
04204008	3 534 740 110 059	MS150 Longeron 1,50 m	NF 4,5
04204002	3 534 740 109 992	MS120 Longeron 1,20 m	NF 3,7
04204006	3 534 740 110 035	MS100 Longeron 1,00 m	NF 4,3
04204017	3 534 740 114 545	MS095 Longeron 0,945 m	NF 3,0
04204007	3 534 740 110 042	MS080 Longeron 0,80 m	NF 2,6
04404012	3 534 740 116 389	MS066 Longeron 0,66 m	NF 2,3
04204021	3 534 740 137 704	MS060 Longeron 0,60 m	NF 2,2
04204003	3 534 740 110 004	MS050 Longeron 0,50 m	NF 2,0
04204005	3 534 740 110 028	MS044 Longeron 0,44 m (pour plancher de 36 cm)	NF 1,8
04204004	3 534 740 110 011	MS040 Longeron 0,40 m (pour consoles de 40 cm)	NF 1,7
04204024	3 534 740 140 742	MS020 Longeron 0,20 m - pour départ balcon (avec console de 0,60 ou 0,80)	NF 1,2

## LONGERONS

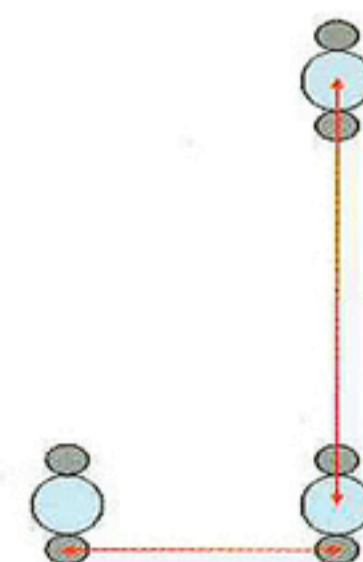

## LONGERONS ARTICULÉS

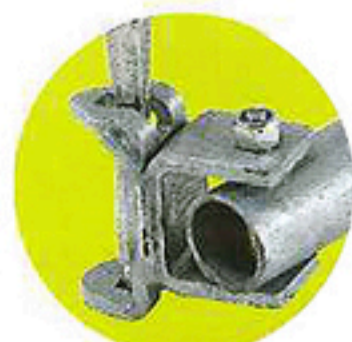

CODE	GENCOD	DÉSIGNATION	POIDS KG
04204022	3 534 740 140 384	Longeron articulé 1 m - angles 0 à 90°	5,0
04204023	3 534 740 140 391	Longeron articulé 0,80 m - angles 0 à 90°	4,3

# ESCALIER MECASTEP

## LIMONS ACIER

Conforme EN12811 et testé  
aux contraintes de charges  
de la norme escaliers NFP 93521  
200kg/m<sup>2</sup>

- + MODULARITÉ INTÉGRALE AVEC PLATEAUX ACIERS OU ALU 30CM (SCS ou R08A) JUSQU'À 1m50 DE LARGEUR DE MARCHÉ
- + LIMONS SYMÉTRIQUE POUR UN MONTAGE INTUITIF ET SANS FAUTE.
- + POSSIBILITÉ DE JUXTAPOSER DEUX VOLÉES, AVEC UN LIMON CENTRAL
- + VERROUILLAGE DES MARCHES PAR SYSTÈME DE BLOCAGE GÉNÉRALISÉ
- + PALIERS EN DÉPORTS AVEC CONSOLES ET PLATEAUX STANDARD

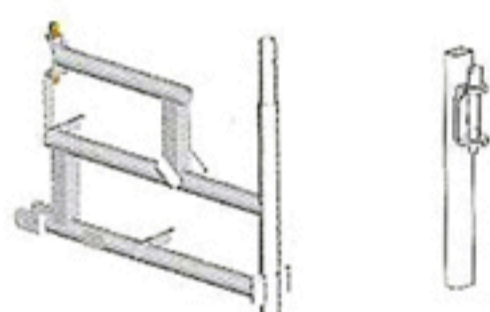

4240036  
MECASTEP limon blocage départ

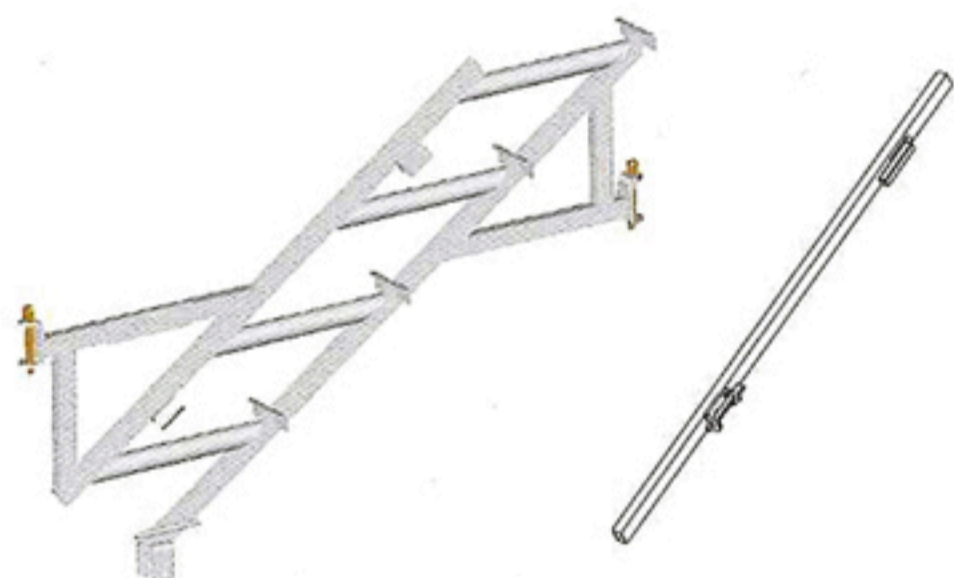

4240035  
MECASTEP limon blocage 1m50



4240034  
MECASTEP limon blocage 2m50



MECASTEP tour escalier

CODE	GENCOD	DÉSIGNATION	POIDS KG
04240034	3 534 740 147 260	MECASTEP limon support marche 2,5mx2m + blocage plateau	29,4
04240035	3 534 740 147 277	MECASTEP limon support marche 1,5mx1m + blocage plateau	17,5
04240036	3 534 740 147 284	MECASTEP limon support marche rattrapage de niveau 0,5m + blocage plateau	7,1
04240031	3 534 740 146 508	MECASTEP BLOCAGE PLATEAUX 2,50m seul	6,3
04240032	3 534 740 146 515	MECASTEP BLOCAGE PLATEAUX 1,50m seul	3,6
04240033	3 534 740 146 522	MECASTEP BLOCAGE PLATEAUX 0,50m seul	1,3



# FILETS DE PROTECTION

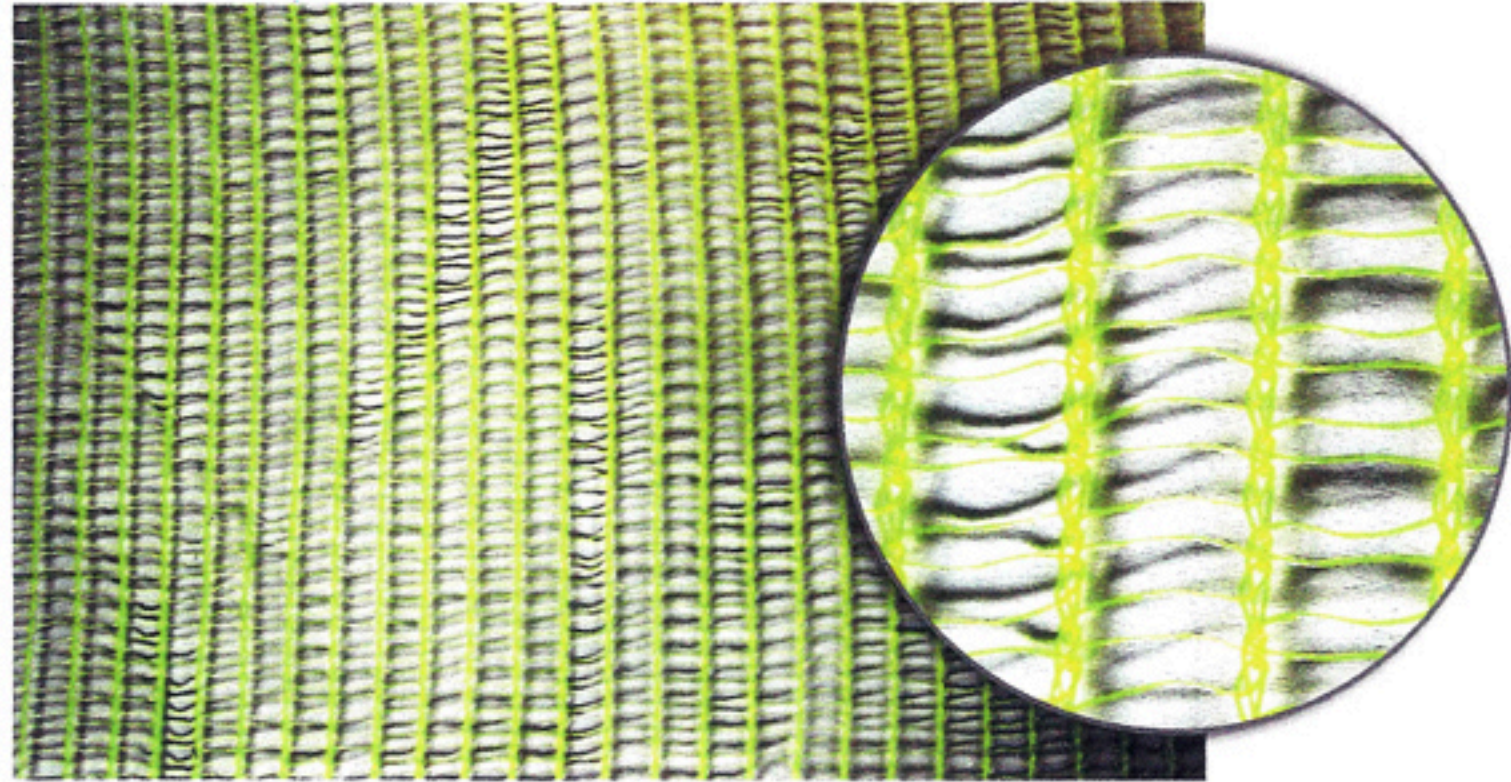

\* Nombre de fils en chaîne et en trame

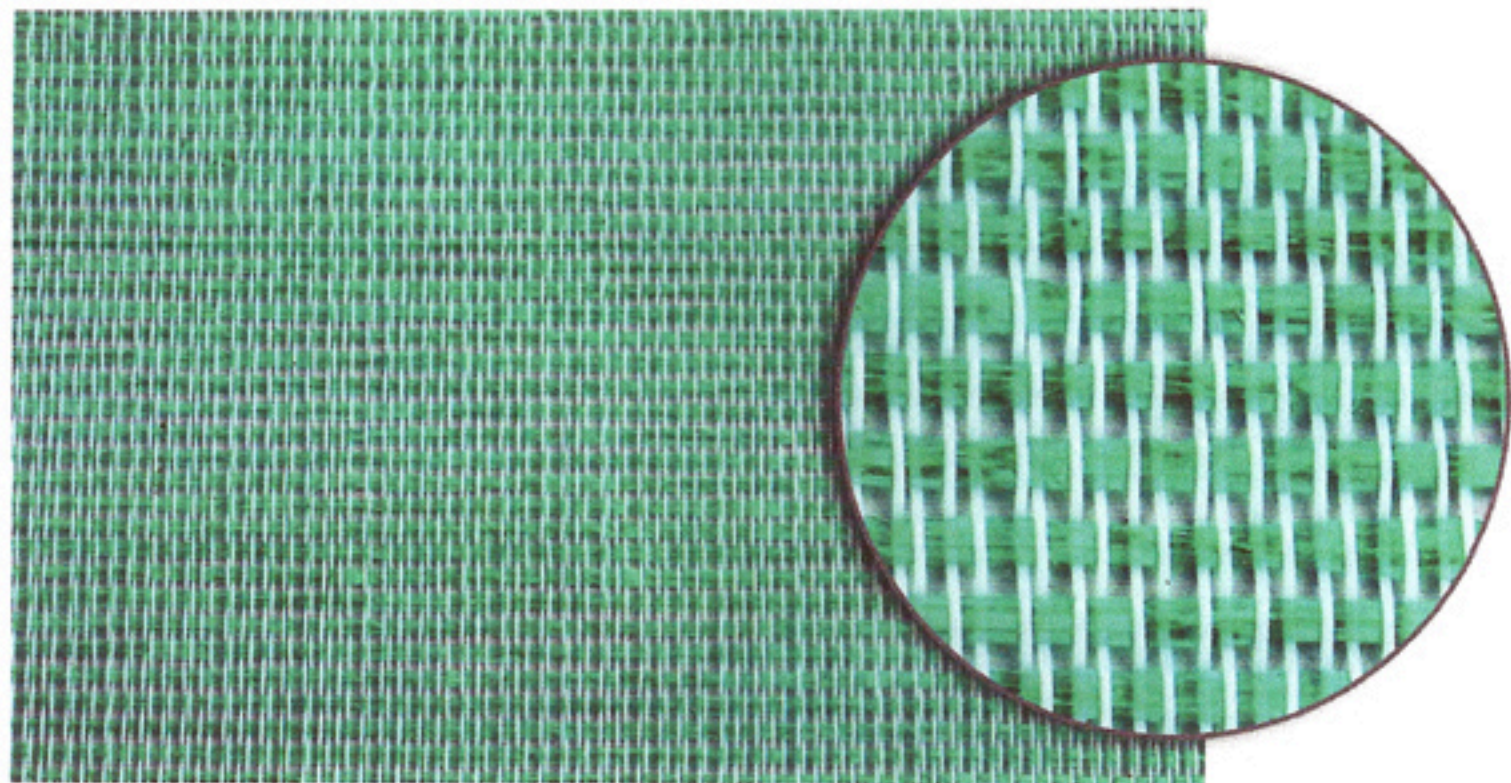

## Ignifurex 90



## Ignifurex 100

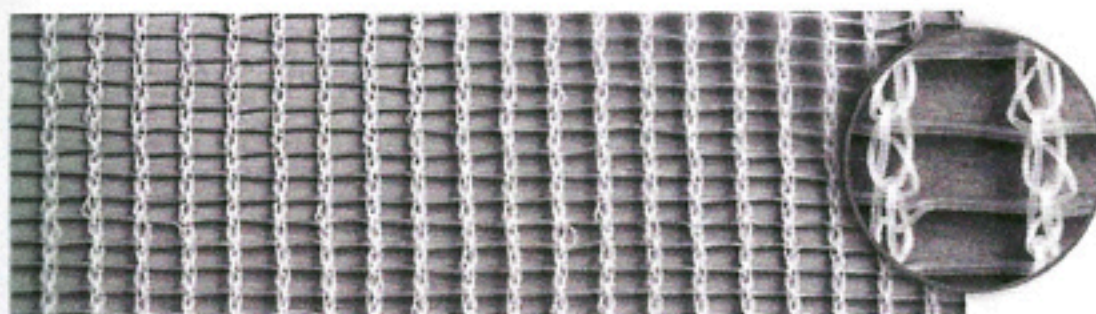

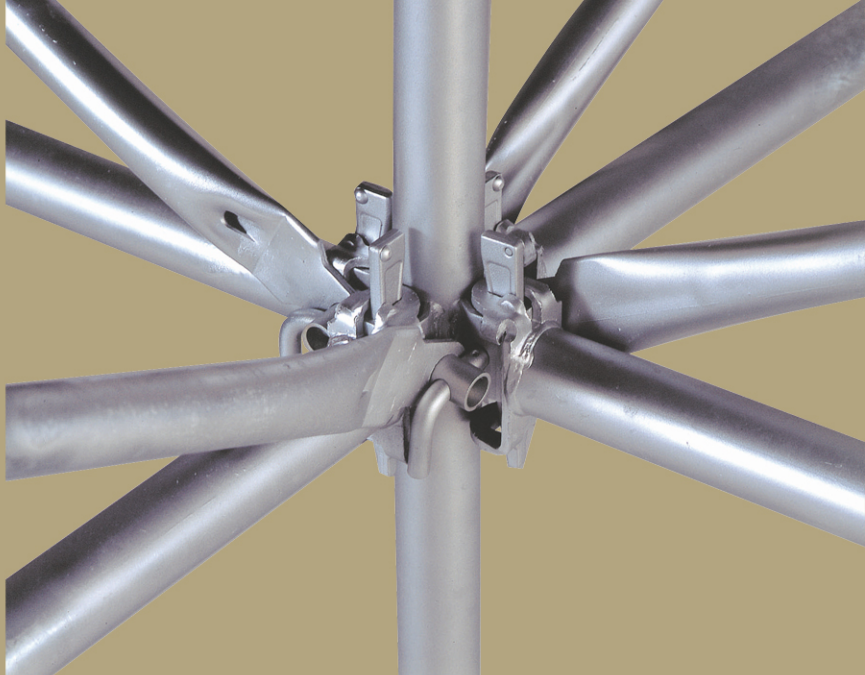
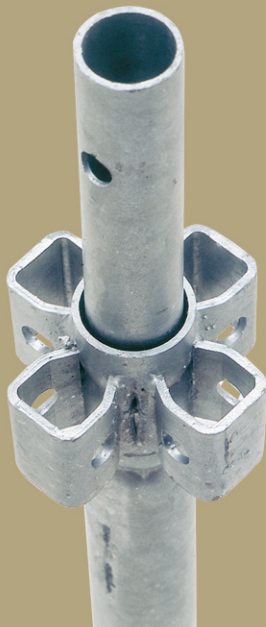

RCM14





RCM14F



Pied à vis roue



Kit maintien  
de pied à vis

CODE	GENCOD	DÉSIGNATION	POIDS KG
00015425	3 534 740 002 583	Pied à vis, avec roue Ø 250mm, charge admissible 1400 kg	13,0
00033512	3 534 740 010 588	RCM14 Socle à vis articulé débattement 0,65 m (Ø 38mm) 	4,0
00033518	3 534 740 010 595	Pied à vis, avec roue Ø 250mm, charge admissible 400 kg	13,0
04201001	3 534 740 110 301	RCM 14F Socle à vis fixe, débattement 0,65 m (Ø 38mm) 	4,0
04201002	3 534 740 110 318	RCM 14FC Socle à vis fixe, débattement 0,20 m (Ø 38mm) 	2,3
04201007	3 534 740 118 390	RCM 13 Socle à vis articulée, débattement 0,65 m (Ø 38mm)	3,6
03013906	3 534 740 141 909	Kit maintien de pied à vis	2,2

# PARAPLUIE MASTER

+ JUSQU'À 24 M DE PORTÉE !

+ POUTRES 1 M DE HAUT, 2,50 M OU 5 M.

STRUCTURE MASTER  
ALUMINIUM 1,00 M

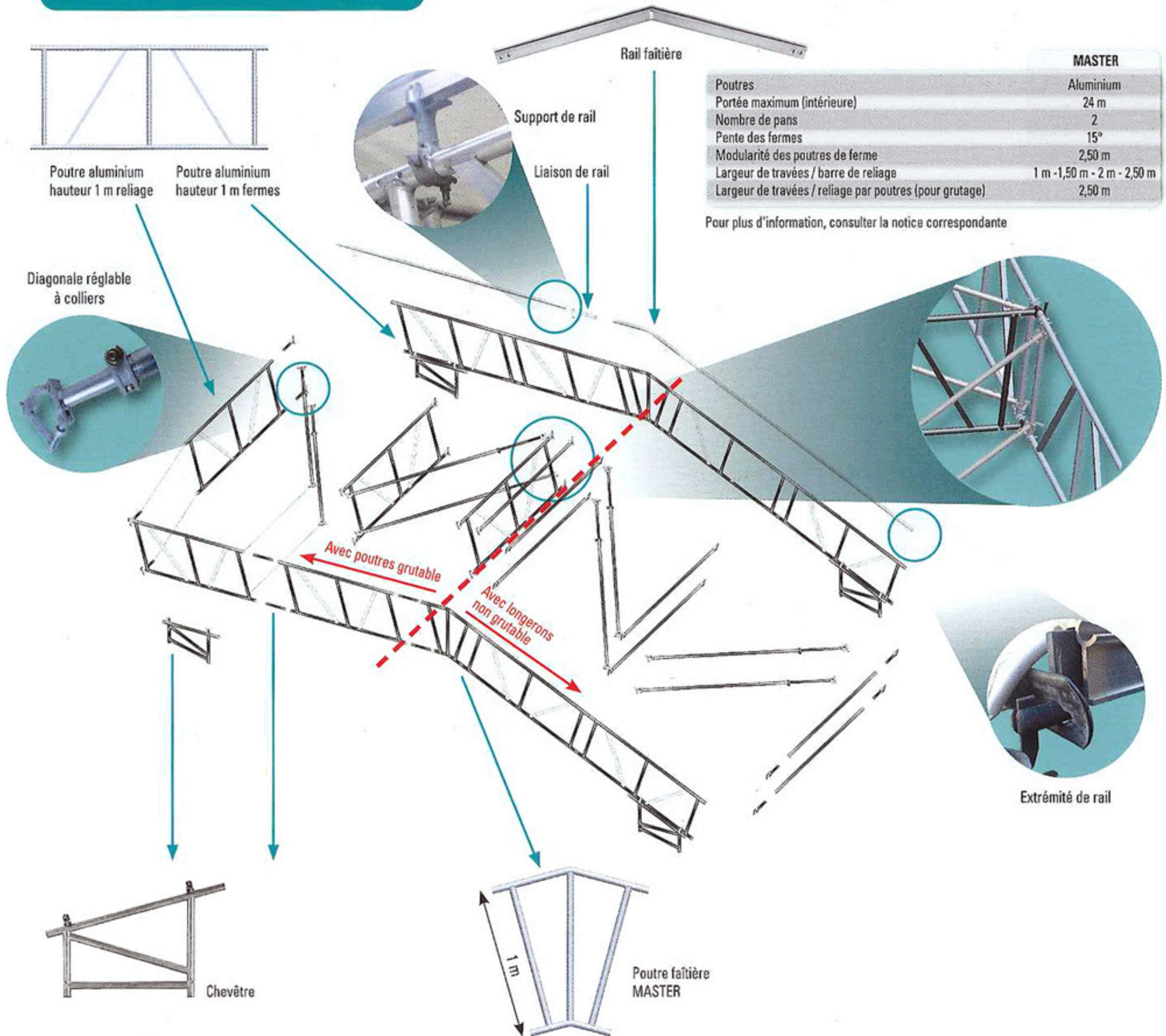

## POUTRES

CODE	GENCOD	DÉSIGNATION	POIDS KG
04099034	3 534 740 130 125	Parapluie MASTER Poutre Aluminium 2,50m x H=1m	12,9
04099136	3 534 740 140 216	Parapluie MASTER Poutre Aluminium 5,00m x H=1m	28,1
04099020	3 534 740 128 719	Parapluie CHEVETRE 1,00m	15,4
04099043	3 534 740 130 255	Parapluie MASTER Poutre faitière 1m	16,1



# PLATEAUX ET ACCESSOIRES

CODE	GENCOD	DÉSIGNATION	POIDS KG
04030054	3 534 740 133 348	Echelle d'accès Acier	7,3
04010334	3 534 740 134 536	R08-CT3000X850 alu-bois à trappe, sans échelle	25,8
04010347	3 534 740 135 694	R08-CTE3000X730 à combiner avec SCS300/18	27,2
04010393	3 534 740 137 537	R08-CTE3000X730-FC à combiner avec SCS300/18	29,3
04010349	3 534 740 135 700	R08-CTE3000X620 à combiner avec plateau de 30cm	24,8
04010394	3 534 740 137 544	R08-CTE3000X620-FC à combiner avec plateau de 30cm	27,0
04010347	3 534 740 135 694	R08-CTE3000X730 alu-bois à trappe largeur 730, échelle intégrée. Utiliser avec SCS300/18	27,2
04210023	3 534 740 114 668	SCS300/18 Plateau acier 3,00m largeur 0,18m	13,5
04210024	3 534 740 114 651	SCE300 Plateau acier 3,00m largeur 0,30m	17,6



## PLATEAUX ACIER

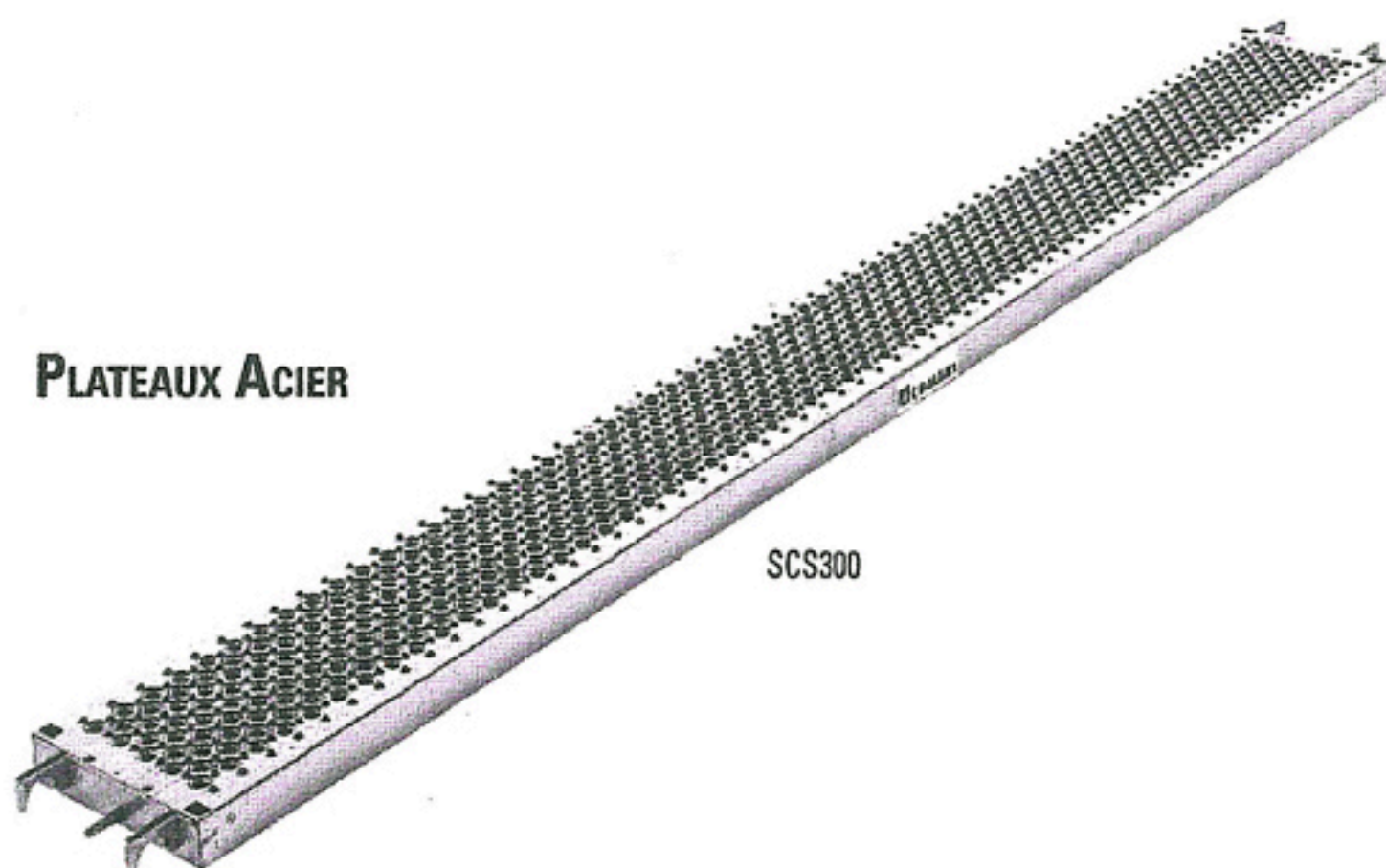

**+ ECHELLE INTÉGRÉE FORTE CHARGE**



CODE	GENCOD	DÉSIGNATION	POIDS KG
04504003	3 534 740 113 500	M49 Barreau amovible à verrou	2,6
04504004	3 534 740 113 517	M49 Barreau amovible à claveter sur montant	2,9
04599006	3 534 740 113 920	M49 Collier double clavette orientable 49/49	1,7
04220009	3 534 740 131 344	Potence de levage universelle	3,0
04599011	3 534 740 142 883	M42 / M49 Stabilisateur	14,5

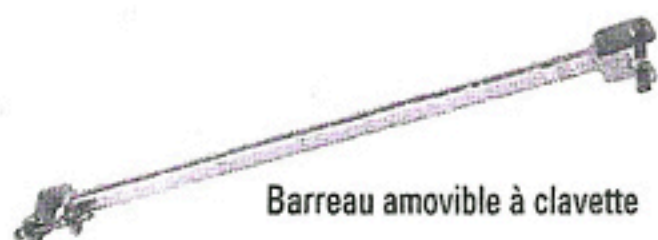
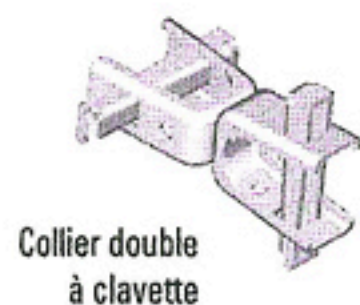



# RACKS

CODE	GENCOD	DÉSIGNATION	POIDS KG
00033752	3 534 740 012 261	RK-LM Rack de stockage longerons ou montants	45,0
04099152	3 534 740 145 358	RK-CV Rack pour cadres R3 VERTICAL, démontable	103,0
04099046	3 534 740 131 085	RK-CI Rack pour cadres R3 INCLINE	47,3
04099070	3 534 740 135 939	RK-G14 Rack pour 14 garde-corps	47,0
04099045	3 534 740 131 061	RK-G18 Rack pour 18 garde-corps	51,0

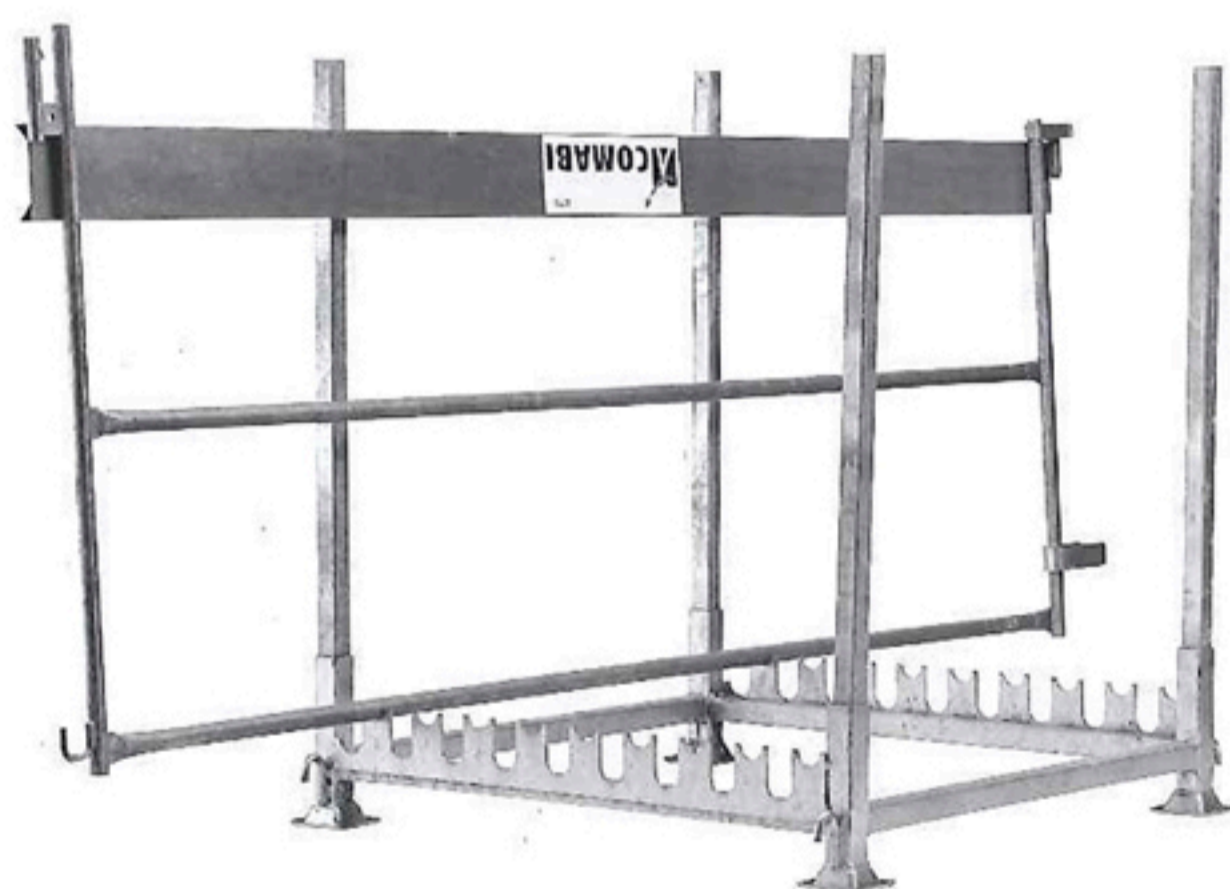
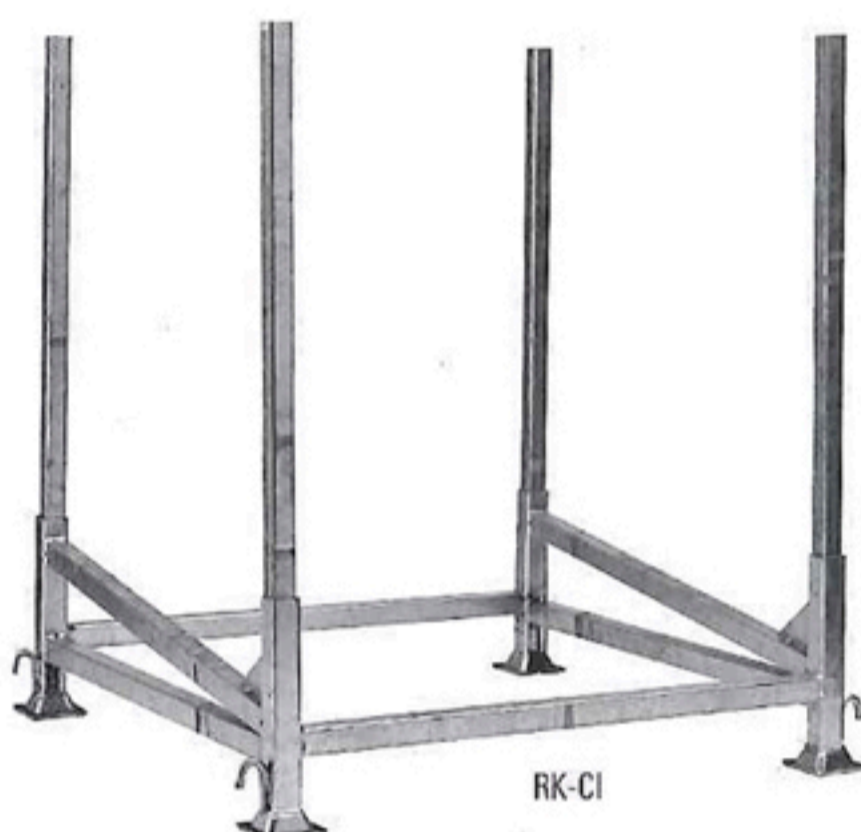
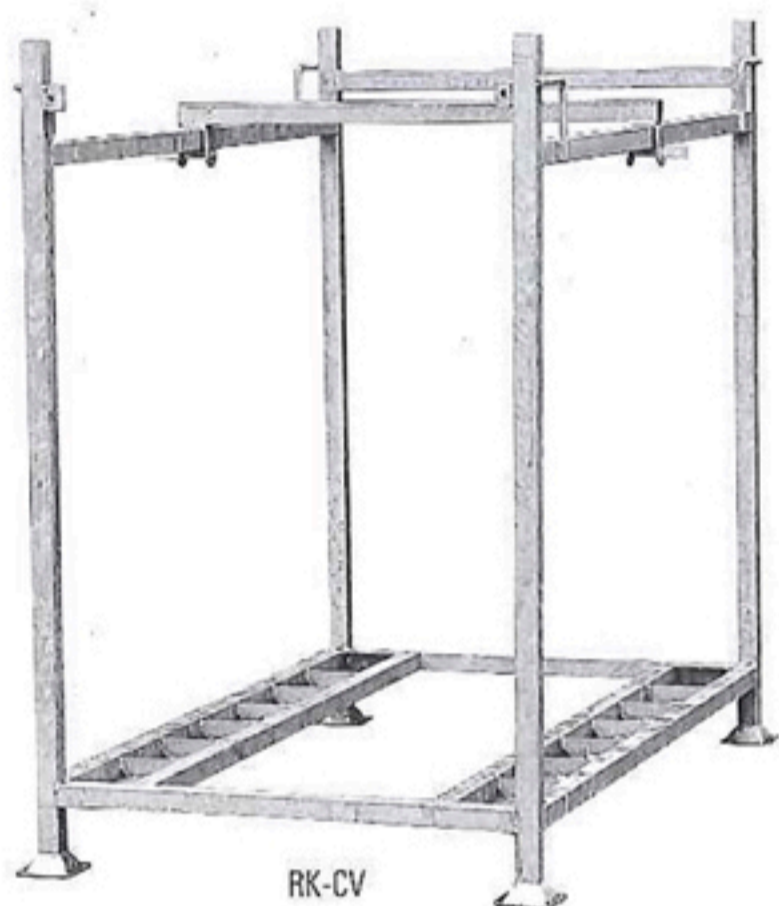
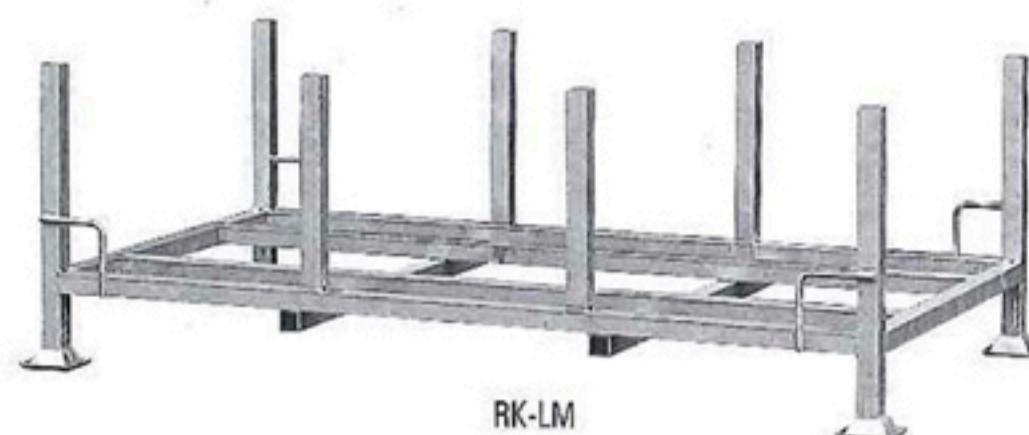

RK-G18

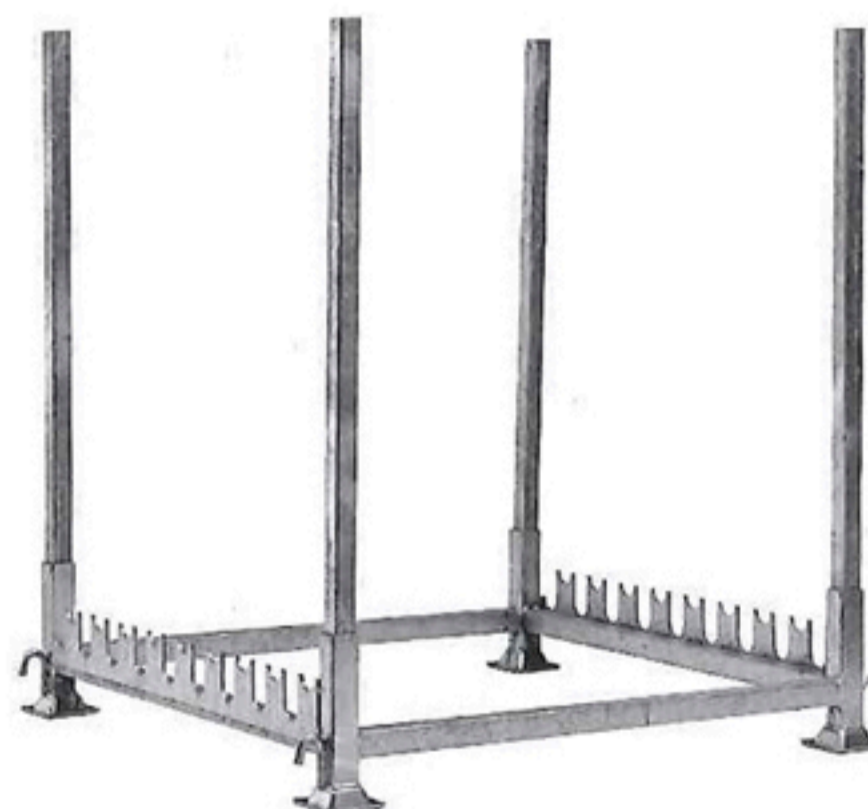

	RK-SF / RK-SA PLATEAUX, DIVERS	RK-LM LONGERONS/MONTANTS	RK-CV CADRES R3	RK-CI CADRES R3	RKG14 GARDE-CORPS	RKG18 GARDE-CORPS
CODE PRODUIT	04099010 / 04099013	00033752	00033749	04099046	04099070	04099045
CAPACITÉ	26 demi-plateaux Acier 26 demi-plateaux Alu 12 plateaux R08 standard 11 plateaux R08 forte charge 13 R97	100 longerons SOLIDIUM ou M368 100 montants SOLIDIUM ou M368 200 lisses R200	30 cadres R3 Acier 30 cadres R3 Alu	20 cadres R3 Acier 19 cadres R3 Alu	14 FUSIO standard /14 S'UP/  14 GCMS (sur un seul niveau)	18 FUSIO standard /18 S'UP/  18 GCMS (sur un seul niveau)
GRUTAGE	oui	oui	oui	oui	oui	oui
CHARGE MAXI GRUTAGE	700 kg	920 kg	460 kg	315 kg	315 kg	315 kg